

Indoor Laminaat Adviseur

PARADOR

living performance

Inhoudsopgave

Parador Laminaat techniek	pagina 4
De juiste keuze	pagina 5
Leggen in stappen	pagina 6
Legvoorschriften	pagina 7 - 9
Eisen die worden gesteld aan de ondergrond	pagina 10
Bijpassende ondervloeren	pagina 11 - 12
Legvariaties.....	pagina 13
Montage laminaat.....	pagina 14 - 16
Demontage laminaat	pagina 17
Beschermen, reinigen en onderhouden	pagina 18 - 19
Gereedschap, vervoer, opslag en toebehoren	pagina 20
De meest gestelde vragen	pagina 21
Kwaliteitsstandaard.....	pagina 22
Checklijsten	
• Voorbeeld controle protocol voor de vakman	pagina 23
• Vloerverwarming.....	pagina 24 - 25
• Volledig verlijmen	pagina 26

Parador Laminaat techniek

Laminaat samenstelling

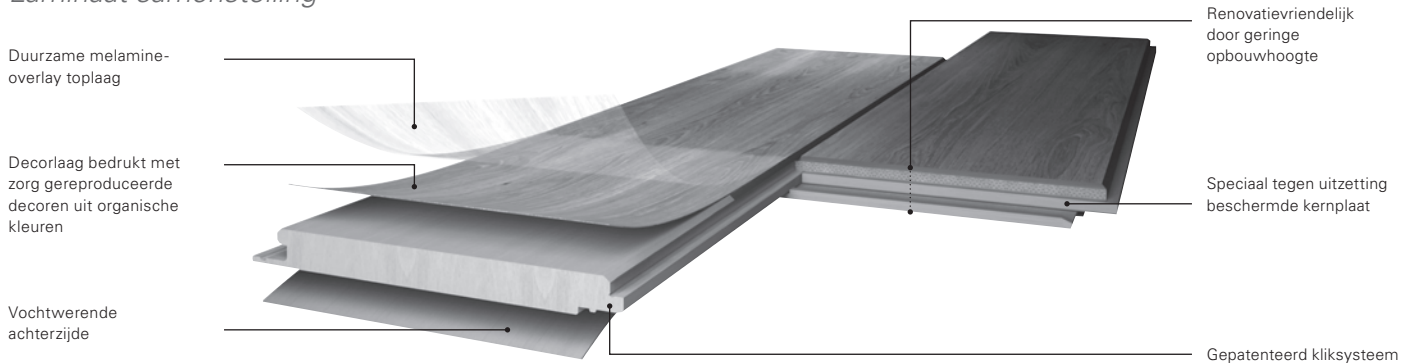

De fijnste technologie

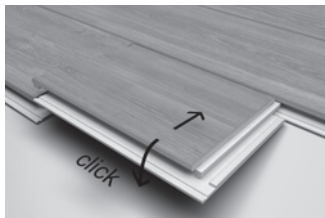

Innovatief kliksysteem
AUTOMATIC-CLICK-systeem met langs- en kopkantenvergrendeling. Uiterst makkelijk - uiterst stabiel.



Patent plaatsingssysteem
 Gepatenteerd kliksysteem met **SAFE-LOCK**-profiel: Planken makkelijk samenvoegen en zeker laten in elkaar schuiven.



Verhoogde antistatica
 Een verhoogde capaciteit tot afleiding vermindert de elektrostatische lading.

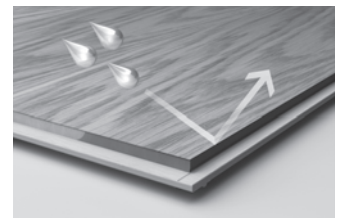

Uitstekende bescherming tegen uitzetting
 Het tegen uitzetting beschermde plaatmateriaal en de rondom geïmpregneerde kanten zorgt voor 60 % betere bescherming tegen uitzetting dan de Euronorm 13329. Het volledige laminaatprofiel wordt aan alle kanten geïmpregneerd. Voor een betrouwbare bescherming tegen vochtigheid.

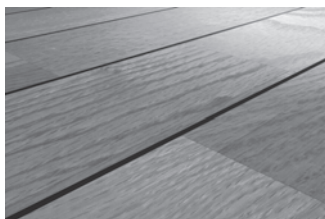

2-zijdige V-voeg
 De afgeschuinde langsijden ondersteunen de ruime langswerking, en brengen een bijkomende diepte in de ruimte.

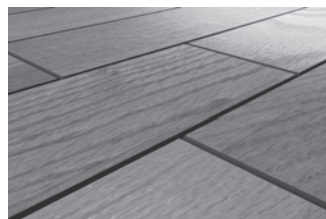

4-zijdige V-voeg
 De afgeschuinde kanten rondom brengen een legpatroon met de charme en de elegantie van een echte en massieve houten plankvloer, omdat elke afzonderlijke plank beklemtoond wordt.

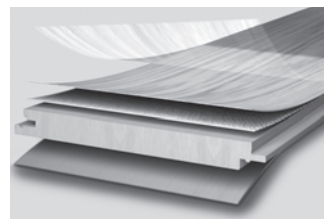

Hoogste belastingsklasse
 Buitengewone know-how toont zich ook door innovatieve topprestaties. Een unieke dunne laag glasvezeltechnologie garandeert laminaat Classic 1060 de hoogste belastingsklasse 34.

Toepassingen

Met Parador laminaatvloeren worden uw ideeën snel werkelijkheid. Want deze hoogwaardige merklaminaat met gepatenteerd kliksysteem is in een handomdraai gelegd, is zeer duurzaam en zeer gemakkelijk te onderhouden. De keuze uit vele formaten en legvarianten, briljante decors en afwerkingen biedt voor iedere woonruimte en voor iedere stijl de juiste vloer. Met een laminaatvloer van Parador legt u merkkwaliteit onder uw voeten. Laminaatvloeren zijn geschikt voor alle woonkamers, maar ook naargelang de gebruikersklasse voor kantoor en projecten. De vloer is niet geschikt voor gebruik in natte ruimtes.

De juiste keuze

Niet alle laminaat is hetzelfde. Voordat u laminaat gaat aanschaffen, moet u nagaan welke laminaatvloer het beste bij u past. Naast de keuze uit vele briljante decors, de zwelbescherming van de kernplaat, de vochtbescherming en de kwaliteit van de klikverbinding moet u ook letten op gebruikersklasse en de geluidreducerende eigenschappen.

Kwaliteitskenmerken

Bepalend voor de kwaliteit van de laminaatvloer is niet alleen de slijtwaarde, die wordt bepaald door de dikte van de overlay. De kwaliteit van de vloer komt veel beter tot zijn recht (en daarmee de belastbaarheid bij het gewenste gebruik) door de verschillende materiaaleigenschappen bij mekaar op te tellen. Van groot belang hierbij is de kernplaat en de klikverbinding, want niet iedere klik is hetzelfde! Parador gebruikt als plaatmateriaal uitsluitend houtvezelplaten met een zeer hoge dichtheid (HDF), deze basisplaat is bepalend voor de stabiliteit van de vloerdelen. Een laminaat vloerdeel met extreem weinig slijtpercentage (dus een hoge taberwaarde) zal bij een „zachte“ basisplaat (spaanplaat of MDF) niet voor veel plezier zorgen, omdat al zeer snel putjes en deuken in de vloer zullen komen. Zodoende bepaalt de dichtheid van de basisplaat het weerstandvermogen tegen ongewenste inwerking in de toplaag.

Kwaliteitnorm EN 13329

De vastgestelde norm voor laminaatvloeren EN 13329 plaatst laminaatvloeren aan de hand van verschillende kwaliteitskenmerken in de zogenaamde „aanbevolen gebruikersklasse“ en biedt de koper, onafhankelijk van de producent, informatie over de vloer.

Leggen in stappen

Laminaat van Parador is door het eenvoudige kliksysteem snel en zonder problemen te leggen. Hier een overzicht van de belangrijkste stappen.



1. Ondervloer op voorbereide ondergrond uitrollen.



2. Vloeroppervlak uitmeten en de eerste rij vloerdelen op maat zagen.



3. Met behulp van afstandswiggen aan alle wanden en vaste objecten in de ruimte een wandafstand van minimaal 8 tot 10 mm in acht nemen.



4. Het laatste vloerdeel van de eerste rij wordt met in acht name van de benodigde wandafstand op maat gemaakt. Het afgezaagde stuk wordt gebruikt als beginstuk van de volgende rij.



5. De volgende rij weer aan de linkerkant beginnen. Klik de vloerdelen eenvoudig aan de lange zijde vast. Lijmen van de vloerdelen is niet vereist.



6. De kopkanten met behulp van het slagblok vastzetten. Op deze wijze de hele ruimte leggen. (Laminaat Trendtime 1 en 2 hebben een andere kopverbinding. Details vanaf pag.13).



7. Met een reststuk wordt het verloop van de wand op de laatste rij vloerdelen overgenomen.



8. De open kanten afwerken met bijpassende plinten uit het uitgebreide Parador assortiment.



9. Klaar!

Uitvoerige informatie over het leggen van vloeren kunt u vinden vanaf pag. 13.

Lees eerst de montagevoorschriften op de volgende pagina's. Het naleven van deze tips is een voorwaarde voor goed leggen en staat garant voor lang woonplezier met deze nieuwe laminaatvloer.

Legvoorschriften

Deze montagevoorschriften en de getoonde montage gelden voor alle vloeren. In de pakket bijsluiters van de betreffende producten zijn uitgebreide en afwijkende regels opgenomen die nageleefd moeten worden en bindend zijn.

1. *Nakijken van materiaal op fouten*

Voor en tijdens het leggen van de laminaat vloerdelen moeten de vloerdelen worden gecontroleerd op materiaalfouten. Vloerdelen met zichtbare afwijkingen mogen niet worden gelegd. De montage mag alleen gebeuren bij daglicht of goede verlichting, omdat bij slecht licht eventuele beschadigingen of verkeerde vloerdelen niet opgemerkt worden.

2. *Acclimatiseren voor het leggen*

De laminaat vloerdelen moeten minstens 48 uur in de ruimte waarin de vloer gelegd wordt, acclimatiseren. Deze ruimte moet een temperatuur van minstens 17°C en een luchtvochtigheid van 50-65 % hebben. Dat betekent, de ongeopende pakken moeten zich kunnen aanpassen aan de ruimte waarin de vloer gelegd gaat worden. Zijn er grote klimaatverschillen tussen de magazijnruimte en legruimte dan moet deze tijd om te acclimatiseren langer zijn. Zijn er nagenoeg geen verschillen dan kan deze tijd korter worden.

Plaats de pakken tijdens de opslag op een vlakke ondergrond zonder de pakken te openen. Speciaal in nieuwbouw, waar de luchtvochtigheid meestal hoog is, moeten deze punten zeker in acht worden genomen.

3. *Niet gebruiken in ruimtes met spatwater*

Niet gebruiken in ruimtes die voortdurend vochtig zijn / natte ruimtes

Laminaat mag niet worden gelegd in ruimtes waar spatwater op de vloer kan komen. Water dat op de vloer blijft staan dringt via de kanten in de laminaatvloer en beschadigt deze. In ruimtes waar het altijd vochtig is of in een vochtige omgeving (badkamer, sauna), mag de vloer niet gelegd worden, omdat daar het gevaar van binnendringend vocht niet kan worden uitgesloten. Als de laminaatvloer toch in de badkamer wordt gelegd, moet er op worden gelet dat deze niet gelegd wordt in de buurt van spatwater (douche, badwand, toilet, wastafel), dat de vochtigheid continu normaal is en tussen 50 en 65 % relatieve luchtvochtigheid ligt. Vorming van plassen en inwerking van vocht moet zowel aan de kanten en naden als ook op de vloer zeer zeker vermeden worden.

Legvoorschriften

4. De gesteldheid van de ondergrond

Elke ondergrond moet glad, (maximaal 3mm per meter lengte) schoon en droog zijn. Grotere oneffenheden moeten worden uitgevlakt met egaline. Er mogen geen scheurtjes en gaten in de vloer zitten. De ondergrond moet vast zijn zonder losliggende deeltjes. PVC -/ tapijt moet verwijderd worden.

Lees ook de aanwijzingen in het hoofdstuk ondergrond.

5. Vochtscherm bij minerale ondergrond

In principe moet op een droge minerale ondergrond een 0,2mm dikke polyethyleen folie of Parador Duo-Protect gelegd worden om zo te verhinderen dat restvocht de onderkant van de laminaat vloerdelen kan bereiken.

De polyethyleen folie is slechts een vochtscherm en moet aan de uiteindes ca. 30 cm overlappend gelegd worden. De polyethyleen folie werkt niet als afdichting voor bouwvocht.

Lees ook het hoofdstuk ondervloeren.

6. Uitzetnaden / wandafstand in acht nemen

De basisplaat van de laminaatvloer bestaat uit hout en werkt ook als hout, deze vloer zal dus afhankelijk van de klimaat veranderingen krimpen of uitzetten. Daarom moet aan alle wanden en vaste bouwdelen alsook aan deurkozijnen en verwarmingsbuizen wandafstand of uitzetnaden in acht worden genomen. Verder moet bij een ruimte die de maximale grootte overschrijdt een expansievoeg worden voorzien. (Zie regel 7)

Te weinig wandafstand is een van de meest voorkomende redenen voor reclamatie. Vaak komt men daar pas in de zomer achter, omdat in de zomer bij hoge luchtvochtigheid en temperatuur de laminaatvloer uitzet.

De wandafstand of uitzetnaad moet minstens 8 mm* zijn, bij grotere oppervlakten meer. Als vuistregel geldt: per meter vloer minimaal 1,5 mm uitzetvoeg aan beide zijdes van de kamer aanhouden. (Bijvoorbeeld: kamer 5 m breed = minstens 8 mm wandafstand aan ieder zijde).

*Tip: minimaal 15 mm bij een relatieve luchtvochtigheid van >65%

Zelfs wanneer een vloer slechts op een plaats in de ruimte aan ligt (klem ligt) kan zwevend gelegd materiaal omhoogkomen en bol gaan staan. Zwakke plekken zijn deurkozijnen, trappen, verwarmingsbuizen en afsluitprofielen.

Legvoorschriften

Zware meubelen zoals keukenblokken en kasten (de vloer kan niet meer werken) vereisen aan de andere kant een dubbel zo grote wandafstand. Wij raden aan om zware zaken zoals keukens, inbouwkasten, aquaria enz. voor het leggen van de vloer te plaatsen en de vloer tot onder de plint te leggen. Zo is het heel eenvoudig om de vloer later weer op te nemen. De uitzetnaden worden aan de wanden met plinten en op andere plaatsen met profielen afgedekt. Bij stalen deurkozijnen kan ook gebruik worden gemaakt van elastisch vulmiddel. Alles is te vinden in het Parador assortiment toebehoren.

7. Toepassen van uitzetnaden

Omdat de laminaatvloer zoals beschreven krimpt en uitzet bij klimaatveranderingen, zijn bij de onderstaande gevallen uitzetnaden of bewegingsvoegen van minimaal 8 mm noodzakelijk:

- grotere oppervlakten (groter dan 8x12m)
- oppervlakten met veel hoeken
- leggen van kamer naar kamer

Deze expansienaden worden met bijpassende overgangsprofielen afgewerkt.

Aanwijzing: Bij het weglaten van de uitzetnaden- of expansievoegen is degene die de vloer heeft gelegd altijd aansprakelijk.

8. Legverbanden

Laminaat vloerdelen kunnen zowel in regelmatig als in wild verband worden gelegd. In elk geval moet erop worden gelet dat de minimale verspringing van de kopnaden van rij naar rij minimaal 40 cm is. Bij Trendtime 2 minimaal 15 cm.

9. Legrichting / lichtinval

Uit optisch oogpunt moet de langskant parallel lopen met de richting van de lichtinval. Als er meerdere ramen zijn, kan het beste gelet worden op het grootste raam. Ook bij afwijkende maten moet er rekening worden gehouden met de lichtinval. (zie regel 10)

10. Legrichting / kamerindeling

Eveneens uit optisch oogpunt moet ook bij smalle ruimtes de vloer worden gelegd in de richting van de lichtinval. De ruimte zal daardoor groter lijken en niet smaller.

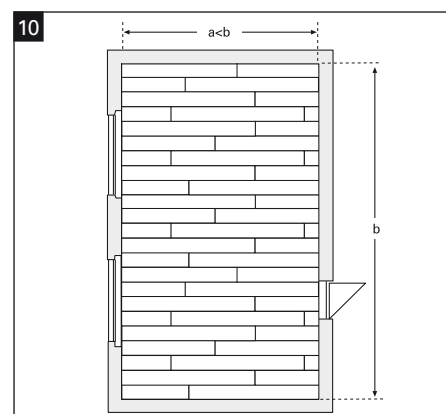
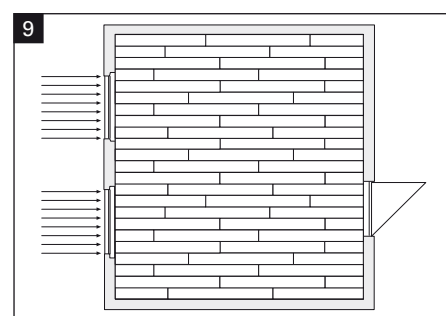
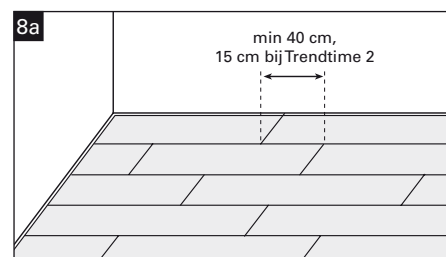
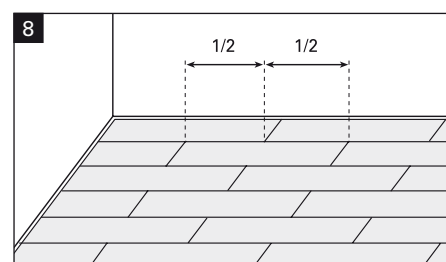
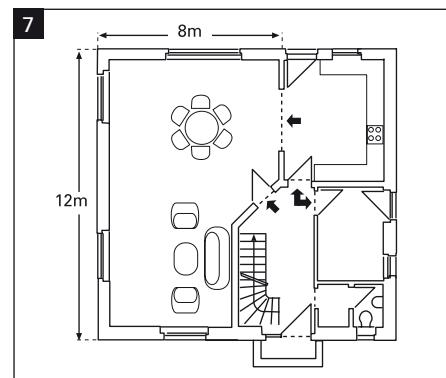

Eisen die aan de ondergrond worden gesteld

- Voor een goed resultaat moet de ondergrond, voor het leggen van de vloer, schoon en droog zijn, bovendien mogen er geen losliggende delen aanwezig zijn.
- Oneffenheden van meer dan 3 mm per meter moeten worden uitgevlakt met egaline.
- Bij het leggen op vloerplanken en spaanplaat moeten oneffenheden worden weggewerkt en losliggende planken worden vastgezet op de onderconstructie, om eventueel kraken te verminderen. De vloer moet dan haaks op de bestaande vloerdelen gelegd worden.
- Vloerbekleding is niet vast genoeg en niet hygiënisch en moet verwijderd worden.
- U kunt alleen op PVC-, CV- en linoleum gaan leggen als de PVC-of linoleumvloer volledig geplakt is en er geen vloerverwarming voorhanden is.
- Bovendien is het van belang dat de cementlaag maximaal de onderstaande vochtigheid bevat:

	Anhydrit Estrich	Cement Estrich
zonder vloerverwarming	max. 0,5 CM %	max. 2,0 CM %
met vloerverwarming	max. 0,3 CM %	max. 1,5 CM %

Normaal gesproken moet de vochtigheid gemeten worden met een vochtigheidsmeter. In ieder geval uit voorzorg een 0,2 mm dikke PE folie als vochtscherm onder de vloer leggen (de banen moeten elkaar minstens 30 cm overlappen en met plakband worden vastgezet. Aan de rand moet de folie tegen de wand omhoog worden gelegd en na het plaatsen van de plinten kunnen de resten met een mes weggesneden worden). Of u gebruikt Parador ondervloer met contactgeluidsdemping en geïntegreerde bescherming tegen vochtigheid.

Bijpassende ondervloeren

Tussen de ondergrond en de zwevende vloer moet een geschikte ondervloer worden geplaatst. Ondervloeren verminderen loopgeluiden, egaliseren kleine oneffenheden in de ondergrond en zorgen bij minerale ondergrond voor een noodzakelijk vochtscherm. Bij alle droge ondervloeren (houten vloeren, spaanplaat, PVC) is het gebruik van een geluidsisolerende ondervloer voldoende. Een vochtscherm mag hier niet gebruikt worden, omdat er dan schimmelvorming kan ontstaan in de ondervloer. Bij alle minerale ondervloeren (beton, cement en vloertegels) moet een vochtscherm worden gebruikt, omdat anders vocht van de ondergrond in de vloer kan komen en de vloerdelen met grote waarschijnlijkheid gaan schotelen of vervormen. Extra kan een geluidreducerende bescherming bijvoorbeeld een combiproduct worden gebruikt. Bij het gebruik van akoestiek laminaatvloeren (vloeren met reeds geïntegreerde geluiddemping) moet bij alle ondervloeren van mineralen nog een 0,2 mm dikke PE folie als vochtscherm gebruikt worden.

Parador is offering the right underlay for every purpose:

Uno-Protect

De hoog belastbare ondervloer voor alle droge ondergronden.

- Inzetbaar op houten ondervloeren, spaanplaten, PVC- vloeren, linoleumvloeren etc.
- Goede demping van contactgeluid bij minimale materiaaldikte van 2,5 mm (Verbetering +22 dB)
- Hoge druksterkte en vormstabiliteit tot 20.000 kg/m².
- Tegen schimmelaantasting geïmpregneerd.



Duo-Protect

De 2-in-1-ondervloer met vochtigheidsbescherming en demping van contactgeluid in één.

- Speciaal voor nieuwbouw: dubbele dampen vochtigheidsbescherming tegen restvocht in beton-, cementvloeren en tegels.
- Goede demping van contactgeluid bij minimale materiaaldikte van 2,9 mm (Verbetering +22 dB).
- Hoge druksterkte en vormstabiliteit tot 20.000 kg/m².
- Tegen schimmelaantasting geïmpregneerd.
- Tijdsbesparend: contactgeluids- en vochtigheidsbescherming in één enkele keer geplaatst.



Plan-Protect

De praktische contactgeluids-ondervloer uit natuurlijke houtvezels.

- Inzetbaar op houtvloeren, legspaanderplaten, PVC- vloeren, linoleumvloeren etc.
- Goede demping van het contactgeluid bij een materiaaldikte van 5,5 mm (Verbetering tot +19 dB).
- Optimale effening van kleine vloeroneffenheden bij gelijktijdig hoge druksterkte.
- Zuiver natuurproduct uit houtvezels.

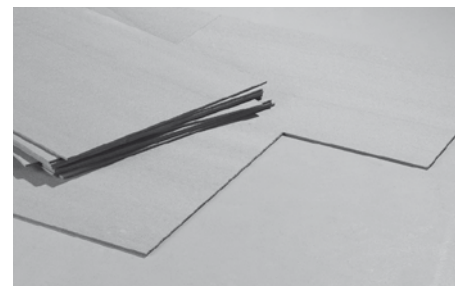

Bijpassende ondervloeren

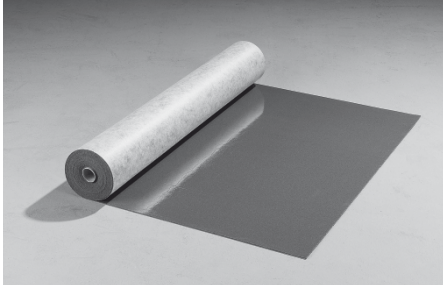

Akustik-Protect 100

De geluidsreducerende hightech akoestiek mat.

- Speciaal ontwikkeld voor gebruik onder zwevend gelegde laminaat-, parket- en massief houten vloeren.
- Zeer goede, omgevingsgeluidsdempende eigenschappen door hoog eigengewicht van 1,8 kg/m² bij enkel 1,8 mm dikte.
- Optimale contactgeluidsdemping – geen verdere contactgeluidsdemping nodig.
- Aluminiumbektele achterzijde.

Akustik-Protect 200

De geluidsreducerende hightech akoestiek mat.

- Speciaal ontwikkeld voor gebruik onder zwevend gelegde laminaat-, parket- en massief houten vloeren.
- Zeer goede, omgevingsgeluidsdempende eigenschappen door hoog eigengewicht van 2 kg/m² bij enkel 2 mm dikte.
- Optimale contactgeluidsdemping – geen verdere contactgeluidsdemping nodig.

Akustik-Protect 300

De geluidsreducerende hightech akoestiek mat.

- Speciaal ontwikkeld voor gebruik onder zwevend gelegde laminaat-, parket- en massief houten vloeren.
- Zeer goede, omgevingsgeluidsdempende eigenschappen door hoog eigengewicht van 2,8 kg/m² bij enkel 2 mm dikte.
- Optimale contactgeluidsdemping – geen verdere contactgeluidsdemping nodig.
- Aluminium kleefband voor afdichting van voegen tussen de stroken en aluminiumbektele achterzijde voor verbeterde vochtigheidsbescherming onderaan.

Omgeving- en looppeluiden

De akoestische eigenschappen van een laminaatvloer zijn te verdelen in geluid in de ruimte en looppeluiden. Looppeluid is het geluid dat te horen is in de ruimte onder de laminaatvloer. Als een laminaatvloer wordt gelegd moet er rekening mee worden gehouden dat het relatieve harde materiaal van het laminaat geluid maakt en doorgeeft aan in dit geval het eronder liggend plafond. Daarom moet bij een zwevend gelegde laminaatvloer een geluidsdemping worden voorzien. Deze koppelt de laminaatvloer akoestisch gezien los van de ondervloer zodat er ook minder geluid doordringt naar de eronder liggende ruimtes. Via testen die voldoen aan bepaalde normen wordt het looppeluid gemeten en wordt de ondervloer voorzien van een cijfer aangaande de akoestiekverbetering. Hoe hoger de waarde des te "stiller" het is in de eronder liggende ruimtes.

Omgevingsgeluid is het geluid dat in de ruimte waar de vloer ligt te horen is. Op grond van de hardheid van het materiaal en het zwevend leggen van de vloer (groter lichaam met relatief weinig massa), zal door de laminaatvloer geluid in de ruimte ontstaan. Deze is moeilijk te beschrijven, dat wil zeggen er bestaat geen genormeerde test die de verbetering van dit omgevingsgeluid omschrijft. Ook is de beleving van het geluid in de ruimte een zeer subjectieve ervaring (hard / zacht, dof / schel enz....) ieder mens ervaart dit anders.

Parador biedt de oplossing met verschillende akoestiek laminaatvloeren die loop- en omgevingsgeluiden duidelijk verbeteren. Laat u overtuigen door uw Parador dealer.

Legvarianties

1. Zwevend leggen

Wordt de Parador vloer gelegd zonder vaste verbinding met de ondervloer, dat wil zeggen dat alleen de vloerdelen met elkaar worden verbonden, dan spreekt men van „zwevend leggen“. De vloer kan vrij op de ondervloer bewegen (zweven). Parador vloeren zijn door het eenvoudige kliksysteem snel en zonder voorkennis probleemloos zwevend te leggen. Dit is de meest gebruikte legmethode.

2. Volledig verlijmd

In speciale gevallen kan, bijv. op verzoek van de gebruiker, de Parador vloer volledig verlijmd worden op de ondergrond, terwijl de Parador vloer in principe gemaakt is om zwevend te leggen. Daarom moet de checklijst volledig verlijmen goed worden doorgenomen.

3. Leggen op vloerverwarming

Parador laminaatvloeren kunnen zwevend en volledig verlijmd worden gelegd op warmwater vloerverwarming. De goede warmtegeleiding maakt de vloer geschikt om op warmwater vloerverwarming te leggen. Als ondervloer bij zwevend leggen moet Duo-Protect worden gebruikt. Als u het laminaat op een elektrische vloerverwarming wilt leggen, neem dan a.u.b. contact op met de afdeling toepassingstechniek van Parador.

Lees bij het leggen op warmwater vloerverwarming zeker de checklijst vloerverwarming door.

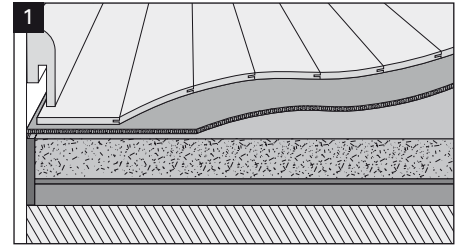

Laminaat op Duo-Protect / mineraal cement

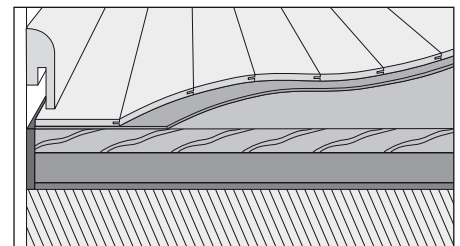

Laminaat op Uno-Protect / droge houten vloerdelen

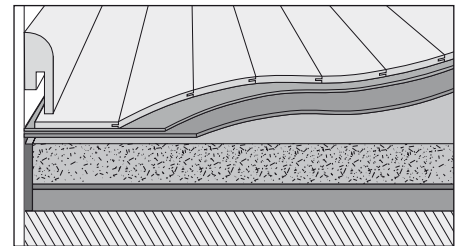

Laminaat op Uno-Protect / PVC of CV/mineraal cement

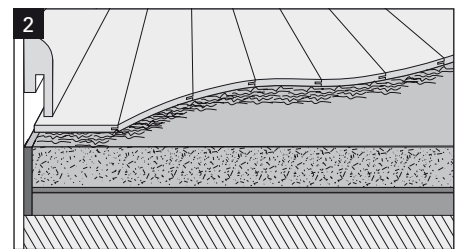

Laminaat volledig verlijmd

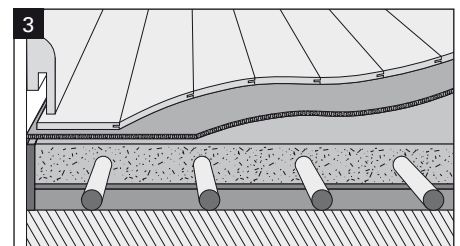

Laminaat op Duo-Protect / warmwater vloerverwarming

Montage laminaat

SAFE-LOCK profiel en AUTOMATIC-CLICK systeem

Vorbereitung

Nadat aan alle basisvoorwaarden is voldaan en de ondervloer gelegd is, kan begonnen worden met het leggen van de laminaatvloer. Om een gelijkmatig beeld te krijgen, meet u de kamerbreedte dwars op de legrichting. Gebruik vloerdelen uit meerdere pakken om een gelijkmatig decorbeeld te realiseren. Het laatste vloerdeel van een rij wordt meestal ingekort. Dit afgezaagde stuk kan gebruikt worden als eerste stuk van de volgende rij, maar mag niet korter zijn dan 20 cm. De dwarsnaden moeten rij na rij minimaal 40 cm verspringen, bij Trendtime 2 minstens 15 cm („wild verband“). Bij het leggen van Trendtime 5 adviseren wij symmetrisch leggen in Engels verband. Controleer voor het leggen ieder vloerdeel op fouten en gebruik alleen onbeschadigde vloerdelen.

Montage

Afb. 1: Zaag de langsveer van de eerste rij vloerdelen weg. De afgezaagde kant wordt tegen de wand geplaatst. Begin in de linker hoek van de kamer. De kunststof afstandswiggen van Parador zorgen voor de noodzakelijke vrije wandafstand van 8 - 10mm*. Als de wand niet recht is, zie afb.10 de kopvoegen van de eerste rij vloerdelen samenvoegen en de eerste rij eerst uitrichten.

*Tip: minimaal 15 mm bij een relatieve luchtvochtigheid van >65%.

Afb. 2 + 3: Het eerste vloerdeel van de tweede rij wordt als volgt gelegd. (1) Het vloerdeel voor de eerste rij leggen. (2) Het vloerdeel een beetje schuin houden (15 –25°). (3) Vloerdeel klikt als u het laat zakken vanzelf in het profiel van de eerste rij. Zo ontstaat een perfecte aansluiting.

Afb. 4 + 5: **SAFE-LOCK:** Het volgende vloerdeel – en alle verdere vloerdelen - worden zoals boven beschreven allereerst in de lengterichting schuin aangelegd. Belangrijk: Let erop dat de afstand van de kopkant tussen de vloerdelen zo klein mogelijk is. De kopkant met behulp van een slaghout samen kloppen. Het Safe-Lock profiel zorgt automatisch voor een goede verbinding. Let op: lees ook de speciale demontage voorschriften aan het einde van deze handleiding.

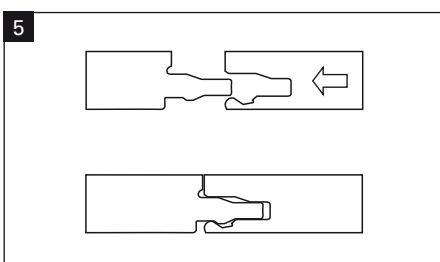
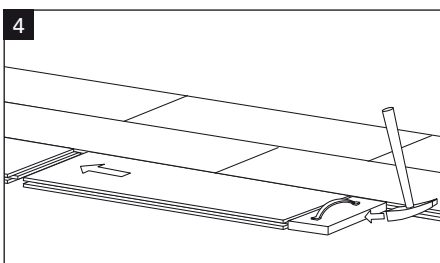
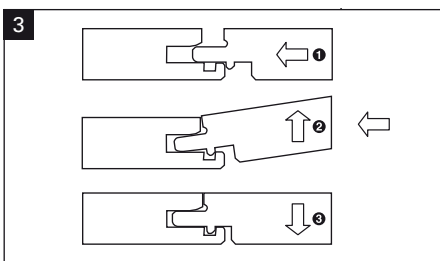
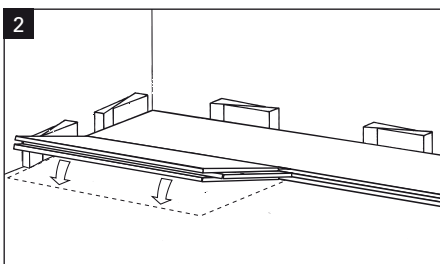
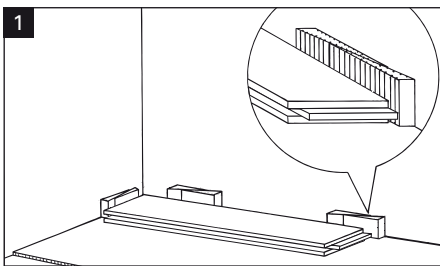
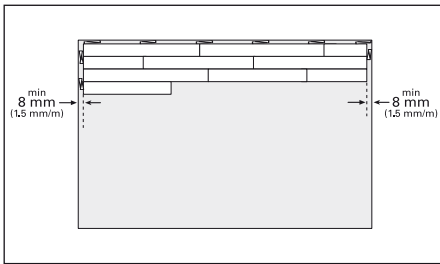

Montage laminaat

SAFE-LOCK profiel en AUTOMATIC-CLICK systeem

Afb. 6: AUTOMATIC-CLICK: Het volgende vloerdeel – en alle verdere vloerdelen - worden zoals boven beschreven allereerst in de lengterichting schuin aangelegd en nog voordat men het vloerdeel laat zakken met de kopkant dicht tegen het vorige vloerdeel geschoven.

Afb. 7 + 8 + 9: AUTOMATIC-CLICK: Ten slotte kan de langsvoeg van links naar rechts vastgezet worden door het vloerdeel eenvoudig naar beneden te drukken en vast te klikken. (tek. 3). Voordat de kopvoegen worden samengevoegd moet de langsvoeg van het vloerdeel in de totale lengterichting goed gesloten zijn. Daarna kunnen de kopvoegen met een lichte klop met de hand worden vastgezet.

Afb. 10: Het laatste stuk met een winkelhaak afmeten. Hier ook de wandafstand niet vergeten! Bij gebruik van een handzaag de decorzijde naar beneden, bij een cirkelzaag de goede decorzijde naar boven.

Afb. 11: SAFE-LOCK: Het eindstuk voorzichtig met trekijzer vastzetten.

Afb. 12: De laatste rij met behulp van een reststuk van een vloerdeel op maat maken. 8 tot 10 mm wandafstand in acht nemen.

Montage met lijm voor het SAFE-LOCK profiel:

De D3 voegenlijm als een streep, maar niet overvloedig op de langs- en kopkant aanbrengen (niet op de veer). De delen met lijm onmiddellijk leggen. Als u voldoende lijm gebruikt heeft, moet deze nu als een streep uit de voegen komen. Laat deze lijmstreep eerst enkele minuten drogen om ze vervolgens met de lijmspatel te verwijderen. Met een vochtige doek de rest verwijderen.

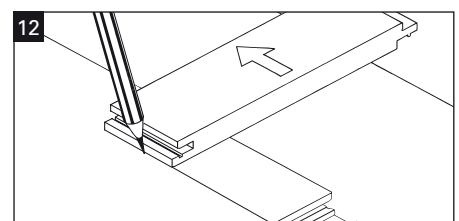
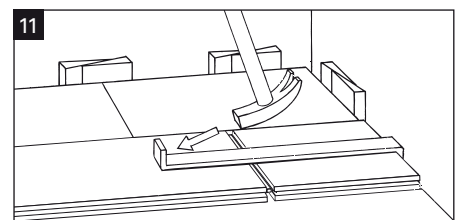
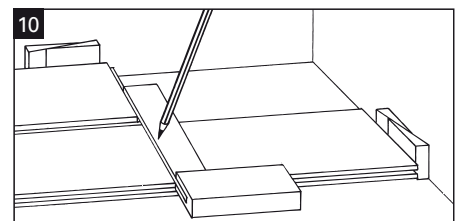
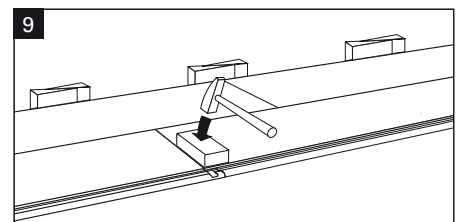
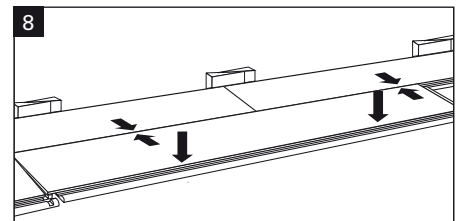
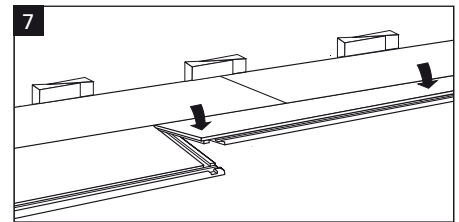
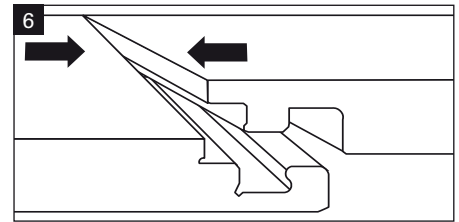

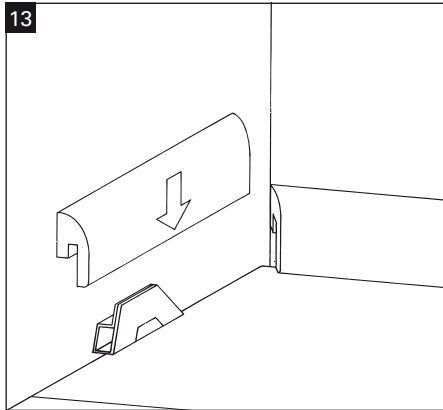

Montage laminaat

SAFE-LOCK profiel en AUTOMATIC-CLICK systeem

Afb. 13: De vloer kan na het leggen meteen worden gebruikt. Afstandswiggen verwijderen en plinten van Parador met gepatenteerd clipsysteem aanbrengen.

Afb. 14: Scheve wand. Leg de eerste rij zoals hij later moet komen te liggen. Met een reststuk het verloop van de wand tekenen. Vervolgens de vloerdelen langs de markering afzagen en plaatsen.

Afb. 15: Zo kunt u een deurkozijn inkorten: leg een reststuk van een vloerdeel incl. ondervloer met het decor naar beneden tegen het deurkozijn en zaag nu een stukje van het kozijn weg.

Afb. 16: Zo kunt u uitsparingen voor verwarmingsbuizen maken: maak de uitsparing voor verwarmingsbuizen 10 mm groter dan de buis. Markeer de plaats, uitboren en zoals op de tekening in een hoek van 45° uitzagen. Het uitgezaagde stuk plakt u later weer terug. Vergeet hierbij niet de wandafstand.

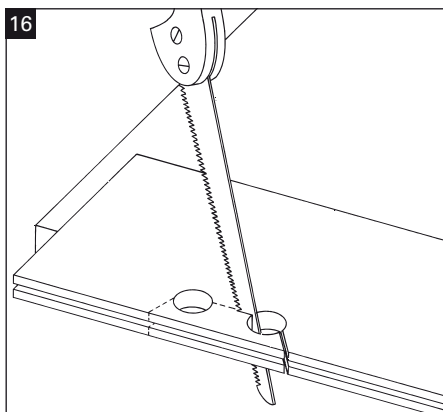
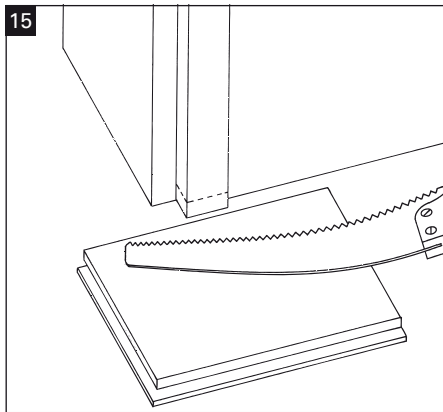
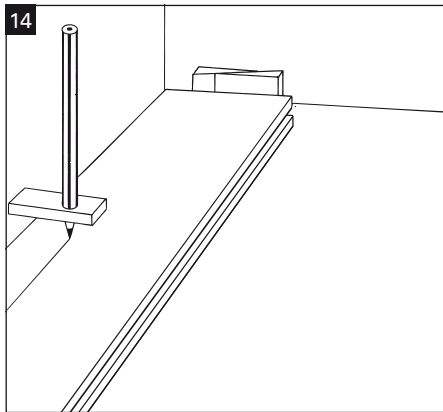

Demontage laminaat

Afb. 17: Demontage van vloerdelen met *SAFE-LOCK* profiel:

Om de vloerdelen bij het opnemen niet te beschadigen gaat u als volgt te werk: een hele rij vloerdelen optillen en schuin uit het profiel van de vorige rij vloerdelen trekken. Dan weer met de goede kant naar beneden op de vloer leggen. De kopvoegen worden niet uit elkaar getrokken maar uit elkaar worden geschoven in de dwarsrichting. Zo blijft het profiel intact en kunnen de vloerdelen opnieuw worden gebruikt.

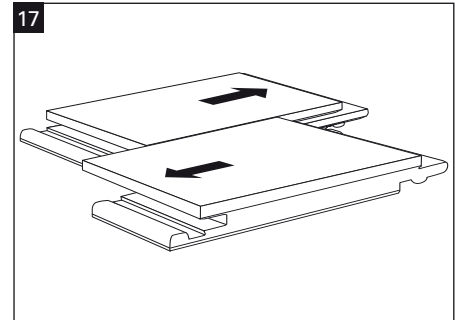

Afb. 18 + 19: Demontage van vloerdelen met *AUTOMATIC-CLICK* profiel:

Bij demontage een hele rij vloerdelen optillen en schuin uit het profiel van de vorige rij vloerdelen trekken. Met de goede kant naar beneden op de vloer leggen. (Afb 18). Nu kunnen zoals te zien is de kopvoegen uit elkaar worden geschoven. (Afb 19). Zo blijft het profiel intact en kunnen de vloerdelen opnieuw worden gebruikt. Pas op: trek de vloerdelen niet omhoog en los, want het profiel van de kopkant wordt dan beschadigd.

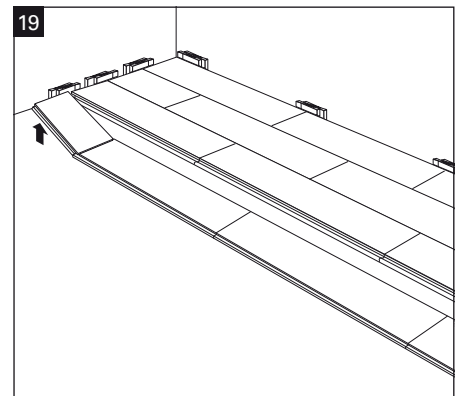
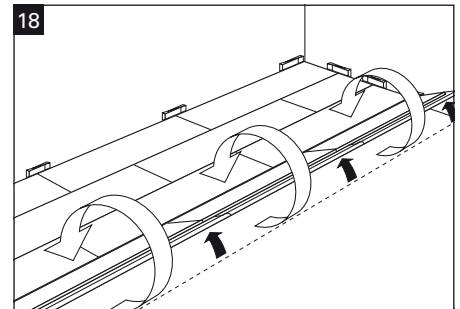

Beschermen, reinigen en onderhouden

Parador laminaatvloeren zijn voorzien van melaminehars afwerking en dus zeer bestand tegen invloeden van buitenaf. Om lang plezier van de vloer te hebben, nog enkele tips voor de bescherming, het onderhoud en reiniging.

Beschadigingen vermijden

Zoals bij alle andere vloerbedekking, moet uw nieuwe laminaatvloer worden beschermd tegen vuil door gebruik te maken van schoonloopzones (matten).

Om de laminaatvloer te beschermen tegen krassen moeten stoel- en tafelpoten en meubelstukken in ieder geval worden voorzien van vilten glijders.

Bureaustoelen, rolcontainers en archieflades moeten worden voorzien van zachte rollen. De vloer kan op plaatsen die blootstaan aan intensief gebruik ook worden voorzien van beschermmatten. (verkrijgbaar in de kantoorvakhandel)

Extra in de was zetten of verzegelen van de vloer is niet aan te bevelen, omdat daarmee de vloer niet beter uit ziet en hij niet makkelijker te onderhouden is.

Wij adviseren regelmatig uw laminaatvloer droog te reinigen met stofzuiger (met speciale borstel) of met een veger. Vlekken met een vochtige doek verwijderen. Het is belangrijk dat de dweil of wisser goed is uitgewrongen en er geen plassen water op de vloer blijven staan.

Onderhouden

Algemene tips voor het onderhouden van laminaatvloer

- 50-65% relatieve luchtvochtigheid is optimaal voor Parador laminaat en wordt ook aanbevolen voor het welbevinden van de mens.
- Zand en vuil werken als schuurpapier en moeten worden vermeden.
- Plasje vloeistof op de vloer moet meteen worden opgeveegd.
- Alleen vochtig dweilen.
- Geen schuurmiddel, boenwas, stoommachine of politoermiddel gebruiken. Zij laten een sluier achter.
- Stoelen en tafels voorzien van zachte vilten glijders. Bureaustoelen moeten worden voorzien van zachte rollen, op plaatsen waar de vloer intensief wordt gebruikt kunnen speciale matten worden gelegd.
- Geen stoomreiniger gebruiken.

Beschermen, reinigen en onderhouden

Eerste reiniging

- Zaagsel en ander los vuil onmiddellijk met een bezem of stofzuiger verwijderen
- Lijmresten en sluiers met de lijmplosser verwijderen. Daarvoor een beetje lijmplosser op een doek doen en over de lijmresten wrijven
- Tot slot met het reinigingsconcentraat de vloer met een vochtige doek wissen. (Dweil goed uitwringen en plasjes water op de vloer vermijden -verhouding met water 1:50)

Onderhoud

- Stofvlokken en ander vuil met een bezem of stofzuiger verwijderen
- Vlekken met een vochtige doek verwijderen
- Bij hardnekkige vlekken de vloer met het reinigingsconcentraat met een vochtige doek reinigen. (Lap goed uitwringen en erop letten dat er geen water op de vloer blijft staan. Verhouding met water 1:50)

Hardnekkige vlekken

- Vlekken van schoencreme, lak, teer, olie en lippenstift kunnen het beste worden verwijderd met een doek gedrenkt in oplosmiddel. Daarvoor zijn aceton, nagellakremover of wasbenzine geschikt. De veiligheidsvoorschriften navolgen en deze middelen zuinig en alleen op de vlek gebruiken.

Vlekken verwijderen en het egaliseren van kleine krassen

- Laminaat-Intensief reiniger met een doek op de vlek smeren en na enkele minuten droogwrijven. Herhaal als dat nodig is en veeg daarna schoon met een vochtige doek.

Repareren van zware krassen en beschadigingen

- Met reparatiepasta kunnen beschadigingen worden gevuld en gladgemaakt.

Gereedschap en toebehoren



Als u Parador vloeren gaat leggen heeft u het onderstaande gereedschap nodig: rolmeter, mes, plakband, potlood, steek- of handzaag en hamer. Als extra heeft u nog speciale toebehoren nodig zoals afstandswiggen, trekijzer en slagblok. Deze materialen zijn speciaal door Parador ontwikkeld en leverbaar via de dealer.

Vervoer en opslag

Vermijd beschadigingen van de laminaatvloer tijdens het vervoer. Voordat u de vloer gaat leggen, moeten de vloerdelen minstens 48 uur in de originele verpakking op de plaats waar de vloer gelegd gaat worden, blijven liggen om te acclimatiseren. Overtuig u ervan dat de vloerdelen tijdens de opslag niet kunnen vervormen. Laminaat vloerdelen alleen in een afgesloten ruimte met een geschikt omgevingsklimaat opslaan.

Toebehoren

Omdat niet alleen de nieuwe vloer maar de hele ruimte er perfect uit moet zien, heeft u voor bijvoorbeeld de afwerking van de vloer plinten nodig, voor de overgang van de ene vloerbekleding naar de andere profielen of rozetten voor verwarmingsbuizen. Het assortiment toebehoren van Parador voorziet in producten voor een mooie afwerking.

Het omvangrijke assortiment aan toebehoren van Parador, zoals profielen, plaatsingstoehoren, of reinigings- en onderhoudsmiddelen vindt u in de afzonderlijk verkrijgbare catalogoog met toebehoren.

De meest gestelde vragen over laminaatvloeren

1. Waardoor ontstaat schotelen en vervormen van de vloer?

Schotelen en vervormen van de vloer ontstaat als de vloerdelen niet voldoende geacclimatiseerd zijn voor het leggen. Let op het acclimatiseren! Dus de laminaatvloer minimaal 48 uur voor het leggen in gesloten pakken op een vlakke ondergrond in de ruimte waar de vloer gelegd gaat worden laten acclimatiseren.

2. Waardoor ontstaan open naden?

Open naden ontstaan bij laminaatvloeren meestal door te droge lucht, te weinig luchtvochtigheid (materiaal droogt uit). Het is dus noodzakelijk om een goede luchtvochtigheid te realiseren. Ideaal is gedurende het stookseizoen een luchtvochtigheid van minimaal 50-65% bij een temperatuur van 20 –22°C.

3. Waardoor komt de vloer omhoog?

Het omhoog komen van de vloer betekent meestal dat de vloer ergens tegen de wand ligt of dat een bewegingsvoeg niet voldoende is (verwarmingsbuis, deurkozijn, profielen enz.) Controleer bij alle aanliggende plekken of er voldoende bewegingsruimte is. Ook als de vloer maar minimaal ergens aanligt, kan dat omhoog komen van de vloer tot gevolg hebben.



4. Waarom zwellen de kanten op?

Als er vaak wordt gedweild bijvoorbeeld dan kan vocht op de vloer achterblijven en als dat niet onmiddellijk verwijderd wordt, kan dat aan de kanten opzwellen veroorzaken. Dat komt door binnendringen van vocht in de naad en het zwellen van het hout. Dit is te vermijden door slechts zelden te dweilen met goed uitgewrongen dweil en nat meteen te verwijderen.

5. Hoe kan een sluier op een laminaatvloer ontstaan?

Sluier ontstaat meestal door het gebruik van verkeerd en te hoog gedoseerd reinigingsmiddel. Dit product kan een sluier achterlaten die op den duur een folie kan vormen en het beeld van het laminaat vertroebelt. Gebruik geen politoer of boenwas, maar geconcentreerd reinigingsmiddel van Parador.

Kwaliteitsstandaard

Kenmerken	Norm	Vereisten	PARADOR
1. Rechtheid van de kanten	EN 13329	max. $\leq 0,30$ mm/m	max. $\leq 0,10$ mm/m
2. Haaksheid van de elementen	EN 13329	$\leq 0,20$ mm	$\leq 0,10$ mm
3. Hoogteverschil tussen samengevoegde elementen	EN 13329	gemiddeld $\pm 0,10$ mm max. $\leq 0,15$ mm	gemiddeld $\pm 0,05$ mm max. $\leq 0,10$ mm
4. Open tussen samengevoegde elementen	EN 13329	gemiddeld $\pm 0,15$ mm max. $\leq 0,20$ mm	gemiddeld $\pm 0,05$ mm max. $\leq 0,10$ mm
5. Diktezwellig	EN 13329	NK 21 - 23 < 20 % NK 31 - 33 < 18 %	NK 21 - 23 < 16 % NK 31 - 33 < 10 %
6. Ruwe dichtheid van de draagplaat	EN 316	≤ 825 kg / m ³ = MDF ≥ 825 kg / m ³ = HDF	≥ 870 kg / m ³
7. Strookverspringing	EN 13329	geen	± 2 mm
8. Emissies	 EN 14041	geen	RAL-UZ38 (Blauer Engel) LGA „getest op schadelijke stoffen“
9. Brandgedrag	 EN 14041	te classificeren volgens EN 13501-1	C _{fi} s1
10. Waarborging van de kwaliteit	 EN 14041	FPC = interne productiecontrole	FPC en externe controle

Voor verdere informatie zie a.u.b. de technische informatiebladen.

Voorbeeld van een controleprotocol voor een vakman

dhr / mevrouw: _____ ordernummer: _____

straat: _____ protocolnummer: _____

postcode / plaats: _____ datum: _____

gelegd op: _____

pos.	hoeveelheid (totaliteit)	hoeveelheid (reeds gelegd)	artikel
1	_____ m ²	_____ m ²	verwijdering bestaande vloerbedekking/m ² ondervloer
2	_____ m ²	_____ m ²	leggen van de vloer
3	_____ m	_____ m	gebruikte profielen
4	_____ m	_____ m	plaatsen plinten
5	_____ stuks	_____ stuks	deuren inkorten
6	_____ stuks	_____ stuks	kozijnen inkorten
7	_____ stuks	_____ stuks	vloerdelen vervangen

Bijzonderheden / opmerkingen: _____

De beoordeling van een vloer moet staand gebeuren zonder extra verlichting of andere lichtbronnen (bijv. tegenlicht) en mag niet afwijken van de situatie waarin de vloer normaal gebruikt dient te worden. De vloer vertoont geen mankementen of schade. De reiniging- en onderhoudvoorschriften voor de geplaatste vloer werden overgedragen aan de gebruiker / opdrachtgever.

Handtekening eindverbruiker en/of opdrachtgever

Datum, plaats

Checklijst voor het leggen op warmwater vloerverwarming

In principe moeten alle cement en betonvloeren voor het leggen van de laminaatvloer zo verwarmd worden dat geen schadelijk vocht meer aanwezig is. Dit verwarmen moet in alle jaargetijden dus zowel in de winter als in de zomer gebeuren.

Het cement moet vakkundig volgens de algemeen bekende regels van de vakhandel (DIN) gelegd worden. Het cement moet minstens 21 dagen drogen voordat men de verwarming mag gebruiken. Wij raden u aan het opwarmen volgens onderstaand schema of aan de hand van het voorbeeld opwarmprotocol door te voeren. Let op de extra instructies van de makers van de cementvloer en de verwarmingsmonteurs.

Opwarmdiagram voor warmwater vloerverwarming

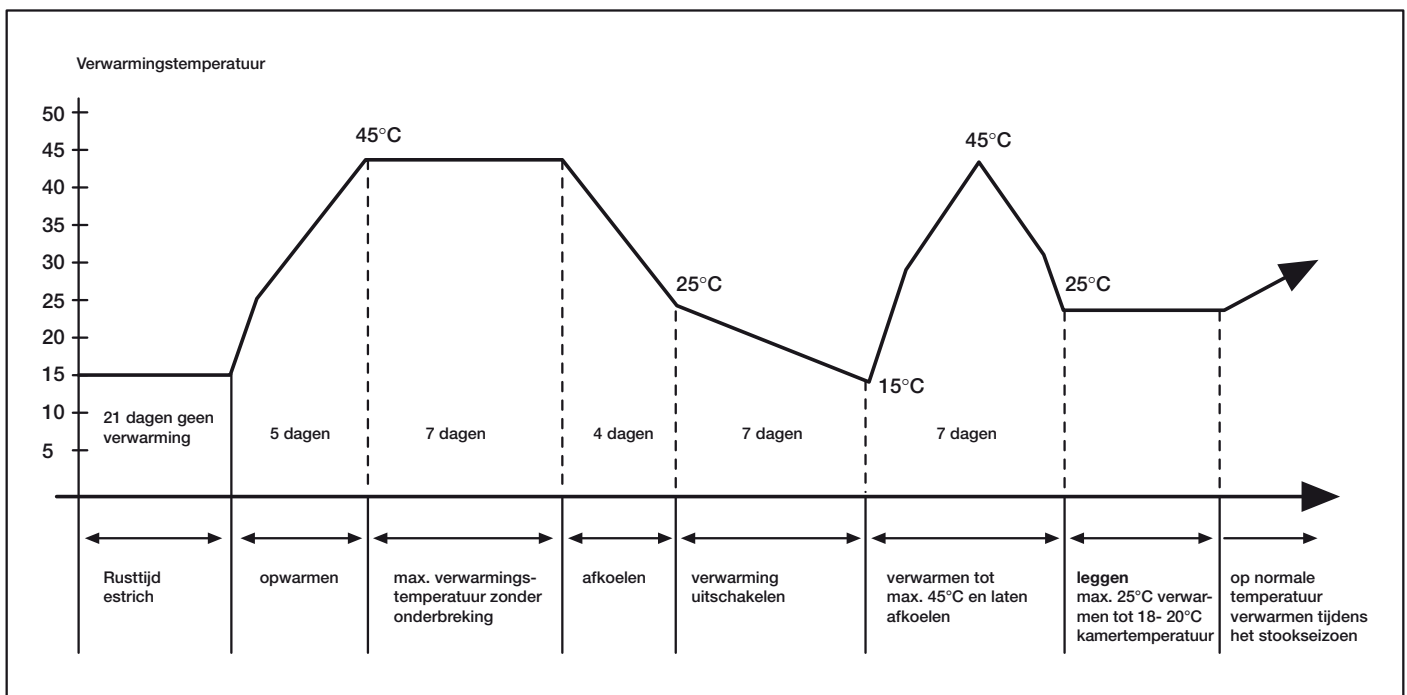

Let op: de oppervlaktetemperatuur van de laminaatvloer mag 25°C niet overschrijden (max. 28°C)

Opwarmprotocol bij warmwater vloerverwarming (voorbeeld)

Bij een nieuw ingebouwde verwarming moet het opwarmprotocol worden opgevolgd.

1. a) Op _____ waren de cementvloeren klaar.
b) Er is cement , anhydrit estrich aanwezig.
c) De dikte van de cementlaag is _____ cm.
2. a) Op _____ werd de vloerverwarming in gebruik genomen en met dagelijkse temperatuurstijging van 5°C (verwarmingstemperatuur) tot 45° opgewarmd.
b) Deze maximale temperatuur is _____ dagen (minimaal 7 dagen) zonder afkoelen constant gehouden.
c) Van _____ tot _____ (minimaal 4 dagen) moet de verwarmingstemperatuur steeds met 5°C afnemen.
d) Van _____ tot _____ (minimaal 7 dagen) wordt de verwarming uitgeschakeld.
e) Op _____ werd de verwarming weer in gebruik genomen.
Op _____ werd een temperatuur van 45°C bereikt.
f) Na het bereiken van een temperatuur van 45°C werd de temperatuur in stappen van max.10°C per dag verlaagd. (max.25°C) tot de kamertemperatuur voor het leggen van laminaat en parket van ca.18-20°C is bereikt.
3. Werd gedurende het opwarmen en afkoelen van de ruimte belucht en werd tocht vermeden? ja
4. De laatste vochtmetingen op de gemarkeerde plaatsen hebben _____ % restvocht geregistreerd.
(Toegestane waarde: Anhydrit-estrich max. 0,3CM%, cementestrich max 1,5 CM%)
5. De vloer met vloerverwarming wordt vrijgegeven voor het leggen van vloerbedekking.

Voor de aannemer/ opdrachtgever:

Plaats / datum / handtekening / stempel

De aanwijzingen zijn als advies voor de leggers/ verwarmingsmonteurs of het aannemersbedrijf. Eventuele aanspraken op garantie kunnen hier niet van worden afgeleid. Bij twijfel dienen de voorschriften van de vloerenleggers / verwarmingsmonteurs opgevolgd te worden.

Checklijst voor de volledige verlijming van Parador kliklaminaat

De Parador laminaatvloeren kunnen als alternatief ook volledig worden verlijmd. Dit biedt ten opzichte van zwevend leggen enkele voordelen. Let op de volgende punten:

- Er mag alleen gebruik worden gemaakt van lijm die voor dit doel wordt aanbevolen, water- en oplosmiddelvrij is en bestaat uit een of twee componenten (1K of 2 K) polyurethan lijm of lijm met oplosmiddel DIN 281. De voorschriften van de lijmfabrikant en in het bijzonder het aanbrengen van de lijm dienen in acht te worden genomen.
- Parador raadt lijm T-54 FC van SikaBond aan. Bij speciale vragen wendt u zich a.u.b.aan de lijmfabrikant en volg het overeenkomstige technische gegevensblad.
- De ondergrond moet droog, vlak, zonder scheuren en schoon zijn en geschikt voor verlijmen en voldoen aan de voorgeschreven vochtigheidswaarden. De voorbehandeling dient te gebeuren volgens voorschriften van de lijmleverancier.

- Estrich vloeren moeten onder de onderstaande vochtigheidswaarden blijven:

	Anhydrit Estrich	Cement Estrich
zonder vloerverwarming	max. 0,5 CM %	max. 2,0 CM %
met vloerverwarming	max. 0,3 CM %	max. 1,5 CM %

- Tot alle vaste objecten is een minimale vrije voeg van 10 mm voorgeschreven. (zie punt 6 en 7 van de leginstructies)
- Expansievoegen in de ondergrond moeten worden overgenomen. Bovendien moeten bewegingsvoegen bij deuren, doorgangen en elke 15 meter (in de langs- en dwarsrichting) geplaatst worden.
- Ook bij volledig verlijmen op de ondervloer moeten de algemene montagevoorschriften in acht worden genomen.
- Meer informatie kunt u vinden op de internetpagina van de lijmleverancier (bijv. www.sika.de) of raadpleeg bij twijfel de technische Parador voorschriften.

Vele andere onderwerpen rond modern wonen, zoals individuele vloerconcepten, creatieve wand- en plafondbinrichting, en ook zinvol toebehoren kunt u vinden in afzonderlijke catalogen - te bestellen onder www.parador.nl

Parador GmbH & Co. KG
Millenkamp 7-8
48653 Coesfeld
Germany

info@parador.de
www.parador.nl

Stand: 01/2011 © Parador
Fouten en wijzigingen voorbehouden